

Yes, you can.®

Invacare SA

Autobaan 22 - 8210 Loppem - Belgique - www.invacare.be

Invacare® Action^{®4} NG Standard & Modulaire

Voiturette manuelle standard modulaire et à châssis pliable

 Poids max. de l'utilisateur: 125 kg
 Garantie générale: 1 an; garantie sur le châssis: 3 ans

Date :

Référence :

Revendeur :

 Veuillez indiquer votre choix en cochant les cases

 Option standard

 Option sans supplément



| CODE | | DESCRIPTION | Prix public €, TVA de 6% incluse |
|----------------------------|-------------------------------------|---|--|
| CKJ0026 | <input checked="" type="checkbox"/> | Invacare® Action ^{®4} NG | 963,24 |
| CKJSPEC | <input type="checkbox"/> | Construction spéciale | Sur demande |
| PROPULSION TYPE | | | |
| CKJ0100 | <input checked="" type="checkbox"/> | Propulsion par cerceaux (axes QR) | NC : 0942, 0965 |
| CKJ0110 | <input type="checkbox"/> | Version de Transit (roues arrière 12" - axe fixe - position des roues arrière passive) | NC : 0240, 0250, 0260, 0265, 0556, 0616, 0905, 0925, 0944, 0946, 0948, 0965, 1020, 1030, 1050, 1055, 1060, 1075, 1110, 1111, 1125, 1150, 1160, 1161, 1162, 1220 |
| CKJ0113 | <input type="checkbox"/> | Double cerceaux, droite; axe QR; angle de dossier 0°, rallonge-freins droite incl. | NC :0250, 0260, 0265, 0293, 0294, 0555, 0556, 0616, 1005, 0942, 0944, 0946, 0961, 0962, 0963, 0964, 0966, 1020, 1030, 1040, 1110, 1111, 1130, 1160, 1161, 1162, 1240 |
| CKJ0114 | <input type="checkbox"/> | Double cerceaux, gauche; axe QR; angle de dossier 0°, rallonge-freins droite incl. | NC :0250, 0260, 0265, 0293, 0294, 0556, 0615, 0616, 0942, 0944, 0946, 0961, 0962, 0963, 0964, 0966, 1020, 1030, 1040, 1110, 1111, 1130, 1150, 1161, 1162, 1240 |
| CKJ0115 | <input type="checkbox"/> | Système de levier droite; axe fixe; position de roues arrière passive; rallonge-freins droite | NC :0195, 0201, 0240, 0250, 0260, 0265, 0293, 0294, 0300, 0310, 0520, 0530, 0533, 0536, 0555, 0556, 0616, 0905, 0942, 0944, 0946, 0962, 0963, 0964, 0965, 0966, 0978, 0982, 1020, 1030, 1050, 1055, 1060, 1075, 1110, 1111, 1130, 1150, 1160, 1161, 1162, 1176, 1220, 1271 |
| CKJ0116 | <input type="checkbox"/> | Système de levier gauche; axe fixe; position de roues arrière passive; rallonge-freins gauche | NC :0195, 0201, 0240, 0250, 0260, 0265, 0293, 0294, 0300, 0310, 0520, 0530, 0533, 0536, 0556, 0580, 0590, 0593, 0596, 0615, 0616, 0905, 0942, 0944, 0946, 0962, 0963, 0964, 0965, 0966, 0978, 0982, 1020, 1030, 1050, 1055, 1060, 1075, 1110, 1111, 1130, 1150, 1160, 1161, 1162, 1176, 1220, 1272 |
| ASSISE | | | |
| LARGEUR D'ASSISE | | | |
| CKJ0120 | <input type="checkbox"/> | 380 mm | Pas avec PA réglable 450-500 mm; coussin d'assise Image |
| CKJ0130 | <input type="checkbox"/> | 405 mm | Pas avec PA réglable 450-500 mm |
| CKJ0140 | <input type="checkbox"/> | 430 mm | |
| CKJ0150 | <input checked="" type="checkbox"/> | 455 mm | |
| CKJ0160 | <input type="checkbox"/> | 480 mm | Pas avec dossier préformé Laguna |
| PROFONDEUR D'ASSISE | | | |
| CKJ0180 | <input checked="" type="checkbox"/> | 400 mm | |



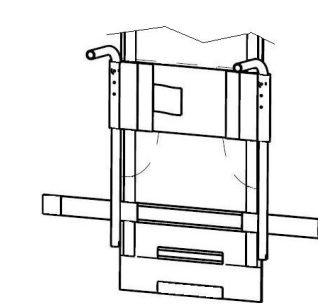







| CODE | | DESCRIPTION | | Prix public €, TVA de 6% incluse |
|-------------------------------|-------------------------------------|--|---|----------------------------------|
| CKJ0190 | <input type="checkbox"/> | 450 mm | | |
| CKJ0195 | <input type="checkbox"/> | 500 mm | Pas avec HA 380 mm, 360 mm; uniquement avec revêtement en nylon std. | |
| CKJ0200 | <input type="checkbox"/> | Réglable 400 - 450 mm | Uniquement avec revêtement d'assise en nylon std. | |
| CKJ0201 | <input type="checkbox"/> | Réglable 450 - 500 mm | Pas avec HA 380 mm, 360 mm; uniquement avec toile d'assise en nylon std. | |
| HAUTEUR D'ASSISE | | | | |
| CKJ0210 | <input checked="" type="checkbox"/> | 510 mm | NC : 0556, 0616, 0890, 0895, 0905, 0925, 0944, 0946 | |
| CKJ0220 | <input type="checkbox"/> | 485 mm | NC : 0920, 0925, 0944 | |
| CKJ0230 | <input type="checkbox"/> | 460 mm | NC : 0944 | |
| CKJ0240 | <input type="checkbox"/> | 435 mm | NC : 0840, 0845, 0850, 0870, 0942, 0944 | |
| CKJ0250 | <input type="checkbox"/> | 410 mm | NC : 0556, 0616, 0770, 0840, 0845, 0850, 0870, 0905, 0942, 0944, 1130, 1161, 1162, 1195, 1196, 1245, 1246 | |
| CKJ0260 | <input type="checkbox"/> | 385 mm (seulement avec roue avant 5" à pneus pleins) | NC : 0556, 0616, 0770, 0840, 0845, 0850, 0860, 0870, 0890, 0895, 0905, 0942, 0944, 0948, 1130, 1161, 1162, 1195, 1196, 1245, 1246 | |
| CKJ0265 | <input type="checkbox"/> | 360 mm (seulement avec fourche basse, roue avant 5" à pneus pleins et roues arrière rayonnées 20" x 1 3/8" à pneus pleins) | NC : 0480, 0491, 0500, 0556, 0616, 0770, 0840, 0845, 0850, 0870, 0890, 0895, 0905, 0942, 0946, 0948, 1130, 1161, 1162, 1200, 1245, 1246 | |
| REVÊTEMENT DE L'ASSISE | | | | |
| CKJ0270 | <input type="checkbox"/> | Sans revêtement d'assise | Pas avec coussin d'assise | |
| CKJ0280 | <input type="checkbox"/> | Nylon sans bandes scratch | | |
| CKJ0290 | <input checked="" type="checkbox"/> | Nylon avec bandes scratch | | |
| CKJ0294 | <input type="checkbox"/> | Plaque de chaise solide avec coussin Flo-tech Lite | (NC : 0300, 0310, 0351, 0352, 0353, 0354, 0355, 0556, 0616, 0654, 0655, 0656, 0657, 0659, 0661, 0663, 0664, 0665, 0681, 0691, 0692, 0693, 0719) | 271,59 |
| CKJ0293 | <input type="checkbox"/> | Plaque de chaise solide | (NC : 0300, 0310, 0351, 0352, 0353, 0354, 0355, 0556, 0616, 0654, 0655, 0656, 0657, 0659, 0661, 0663, 0664, 0665, 0681, 0691, 0692, 0693, 0719) | 135,02 |
| CKJ0295 | <input type="checkbox"/> | Capitonée | Pas avec coussin d'assise | |
| DOSSIER | | | | |
| CKJ0311 | <input checked="" type="checkbox"/> | Fixe, 7°; 2 hauteurs 400/430 mm (livré à 430 mm); poignées de poussée fixes | | |
| CKJ0312 | <input type="checkbox"/> | Fixe 7°; hauteur 510 mm, poignées de poussée fixes | | |
| CKJ0314 | <input type="checkbox"/> | Fixe 7°; hauteur 430 mm, poignées de poussée régl. en hauteur | Pas avec toile de dossier nylon sling Jemima | |
| CKJ0313 | <input type="checkbox"/> | Fixe, 7°, htr 510mm, dossier Laguna | Uniquement avec dossier préformé, pas avec accoudoirs avec garde-boues, tendeur de dossier, position des roues arrière avec itve et std, kit de transport et coussins de position latéraux, porte-sérum | |
| CKJ0320 | <input type="checkbox"/> | Réglable en angle 0° à 30°; réglable en htr 390/410/430 mm, tendeur de dossier et position des roues arrière passive incl | Pas avec revêtement de dossier en nylon, dossier préformé, accoudoir avec gardeboues, kit de transport confort | 387,99 |
| CKJ0333 | <input type="checkbox"/> | Réglable en angle 0° à 30°; réglable en htr 390/410/430 mm (vérin), tendeur de dossier et position des roues arrière passive incl. | Pas avec revêtement de dossier en nylon, dossier préformé, accoudoir avec gardeboues, kit de transport confort | 493,55 |
| CKJ0334 | <input type="checkbox"/> | Réglable en angle 0° à 30°; réglable en htr 470/490/510 mm (vérin), tendeur de dossier et position des roues arrière passive incl. | | 493,55 |
| CKJ0344 | <input type="checkbox"/> | Réglable en angle 0° à 30°; htr 510mm, tendeur de dossier incl., dossier Laguna (vérin) | | 493,55 |
| CKJ0341 | <input type="checkbox"/> | Hauteur rabattable 430 mm, poignées de poussée fixes | Pas avec revêtement de dossier Nylon Sling, dossier préformé, pelotte de dossier, kit de transport confort | 55,00 |

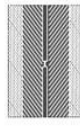

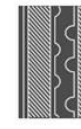

| CODE | | DESCRIPTION | | Prix public €, TVA de 6% incluse |
|---|--------------------------|--|--|----------------------------------|
| CKJ0342 | <input type="checkbox"/> | Hauteur rabattable 510 mm, poignées de poussée fixes | Pas avec revêtement de dossier Nylon Sling, Réglable en tension (7+1), dossier préformé, pelotte de dossier et kit de transport confort | 55,00 |
| CKJ0330 | <input type="checkbox"/> | Fixe, régl. en hauteur 380/460mm | NC: 0346, 0348, 0321, 0322, 0323, 0324, 0325, 0351, 0352, 0326, 0327, 0328, 0329, 0336, 0337, 0353, 0354, 0338, 0364, 0365, 0367, 0368, 0369, 0372, 0374, 0780, 1176 | 154,00 |
| POIGNEES DE POUSSEE | | | | |
| CKJ0304 | <input type="checkbox"/> | Fixe | Pas avec appui-tête, appui-nuque, tendeur de dossier | |
| CKJ0305 | <input type="checkbox"/> | Set arrière ajustable long grip | NC: 0780, 1070, 1075 | |
| REVÊTEMENT DE DOSSIER | | | | |
| CKJ0350 | <input type="checkbox"/> | Sans revêtement de dossier | Pas avec coussins de positionnement latéraux | |
| CKJ0360 | <input type="checkbox"/> | Standard, nylon, capitonné (Jemina) | Pas avec coussins de positionnement latéraux | |
| CKJ0364 | <input type="checkbox"/> | Avec support lombaire (1 strap), capitonné, 2 matériaux, avec poche | | |
| CKJ0365 | ◆ | Avec support lombaire (1 strap), capitonné | | |
| CKJ0368 | <input type="checkbox"/> | Réglable en tension (3+1 straps), capitonné, 2 matériaux, avec poche, tendeur de dossier incl. | | 186,24 |
| CKJ0369 | <input type="checkbox"/> | Réglable en tension (3+1 straps), capitonné, tendeur de dossier incl. | | 186,24 |
| CKJ0370 | <input type="checkbox"/> | Réglable en tension (7+1 straps), capitonné, tendeur de dossier incl. | | 186,24 |
| CKJ0375 | <input type="checkbox"/> | Réglable en tension (7+1 straps), capitonné, 2 matériaux, avec pochette, tendeur de dossier incl. | | 186,24 |
| CKJ0372 | <input type="checkbox"/> | Dossier préformé Laguna, vinyl, noir (htr de dossier: 510mm) | Pas avec accoudoir avec garde-boues, coussin d'assise Image&Visco, porte-sérum et coussins d'assise profondeur 500mm | 287,11 |
| REPOSE-JAMBES / REPOSE-PIEDS | | | | |
| CKJ0380 | <input type="checkbox"/> | Sans repose-jambes droite | Sans palettes | |
| CKJ0430 | <input type="checkbox"/> | Sans repose-jambes gauche | Sans palettes | |
| CKJ0390 | ◆ | Repose-pieds 80° droite | | |
| CKJ0440 | ◆ | Repose-pieds 80° gauche | | |
| CKJ0400 | <input type="checkbox"/> | Rep.-jambes de conf. (0-75°) avec supp. mollet, droite | Pas avec sangle-mollet et tubes de palette courts ou longs | 178,48 |
| CKJ0450 | <input type="checkbox"/> | Rep.-jambes de conf. (0-75°) avec supp. mollet, gauche | | 178,48 |
| CKJ0420 | <input type="checkbox"/> | Support amputé, droit | Pas avec palettes | 119,00 |
| CKJ0470 | <input type="checkbox"/> | Support amputé, gauche | Pas avec palettes | 119,00 |
| PALETTES par PAIRE | | | | |
| CKJ0480 | ◆ | Standard, rabattables, droite avec talonnière | | |
| CKJ0500 | ◆ | Standard, rabattables, gauche avec talonnière | | |
| CKJ0490 | <input type="checkbox"/> | Rabattables, réglables en angle et en profondeur droite, avec talonnière | | 69,84 |
| CKJ0510 | <input type="checkbox"/> | Rabattables, réglables en angle et en profondeur gauche, avec talonnière | | 69,84 |
| CKJ0491 | <input type="checkbox"/> | Monobloc, réglable en angle et en profondeur | Pas avec talonnière, tube pour palette court et long | 273,88 |
| REPOSE-BRAS par PAIRE / toujours en noir | | | | |
| CKJ0520 CKJ0580 | <input type="checkbox"/> | Amovibles, courts, réglables en hauteur 200-280 mm + protège-vêtements réglables en hauteur et en profondeur et autolock | Pas avec tablette | |
| CKJ0530 CKJ0590 | <input type="checkbox"/> | Amovibles, longs, réglables en hauteur 200-280 mm + protège-vêtements réglables en hauteur et en profondeur et autolock | | 374,02 |
| CKJ0533 CKJ0593 | ◆ | Amovibles, courts, réglables en hauteur 210-345 mm + protège-vêtements réglables en hauteur et autolock | Pas avec tablette | |
| CKJ0536 CKJ0596 | <input type="checkbox"/> | Amovibles, longs, réglables en hauteur 210-345 mm + protège-vêtements réglables en hauteur et autolock | | 374,02 |

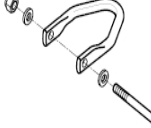
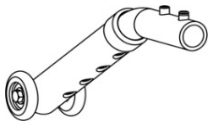
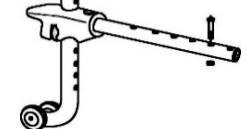

0475

| CODE | | DESCRIPTION | | Prix public €, TVA de 6% incluse | |
|--------------------------------|-------------------------------------|--|--|----------------------------------|--|
| CKJ0537 CKJ0597 | <input type="checkbox"/> | Escamotables, amovibles, courts | Pas avec repose-bras autolock; position des roues arrière active; kit de transport confort et tablette | | |
| CKJ0538 CKJ0598 | <input type="checkbox"/> | Escamotables, amovibles, longs | Pas avec repose-bras autolock; position des roues arrière active; kit de transport confort | | |
| CKJ0539 CKJ0599 | <input type="checkbox"/> | Escamotables, amovibles, courts, réglables en hauteur (170-295 mm) | Pas avec repose-bras autolock; position active des roues arrière; tablette et kit de transport confort | 374,02 | |
| CKJ0540 CKJ0600 | <input type="checkbox"/> | Escamotables, amovibles, longs, réglables en hauteur (170-295 mm) et en profondeur | Pas avec repose-bras autolock; position active des roues arrière; kit de transport confort | 374,02 | |
| CKJ0555 | <input type="checkbox"/> | Hémiplégique, droite avec autolock (tjrs avec repose-bras réglable en hauteur) | Pas avec tablette | 258,50 | |
| CKJ0615 | <input type="checkbox"/> | Hémiplégique, gauche avec autolock (tjrs avec repose-bras réglable en hauteur) | | 258,50 | |
| CKJ0556 CKJ0616 | <input type="checkbox"/> | Amovible, réglable en hauteur, garde-boues | NC: 0580, 0590, 0593, 0596, 0597, 0598, 0599, 0600, 0615, 0785, 0944, 0946, 1055, 1075, 1270, 1271 | 258,50 | |
| OPTIONS D'ASSISE | | | | | |
| CKJ0640 | <input checked="" type="checkbox"/> | Sans option d'assise | | | |
| COUSSIN D'ASSISE | | | | | |
| CKJ0654 | <input type="checkbox"/> | Standard | | | |
| CKJ0659 | <input type="checkbox"/> | Matrx Flo-tech Lite | | 137,50 | |
| CKJ0681 | <input type="checkbox"/> | Matrx Flo-tech Contour Visco | | 155,20 | |
| CKJ0661 | <input type="checkbox"/> | Matrx Flo-tech Image | | 543,18 | |
| CKJ0691 | <input type="checkbox"/> | Matrx Flo-tech Solution Xtra | | 620,78 | |
| CKJ0693 | <input type="checkbox"/> | Matrx Flo-tech Libra | | 543,18 | |
| PROFONDEUR D'ASSISE | | | | | |
| CKJ0701 | <input type="checkbox"/> | 400 mm | | | |
| CKJ0702 | <input type="checkbox"/> | 450 mm | | | |
| CKJ0703 | <input type="checkbox"/> | 500 mm | | | |
| AUTRES OPTIONS D'ASSISE | | | | | |
| CKJ0656 | <input type="checkbox"/> | Seat rigidizer | | 105,00 | |
| CKJ0716 | <input type="checkbox"/> | Appui-nuque Dartx (tendeur de dossier incl, sauf pour dossier Laguna) | | 232,79 | |
| CKJ0717 | <input type="checkbox"/> | Appui-tête Dartex réglable latéralement (tendeur de dossier incl, sauf pour dossier Laguna) | | 232,79 | |
| CKJ0718 | <input type="checkbox"/> | Appui-tête Dartex avec support des joues réglable latéralement (tendeur de dossier incl, sauf pour dossier Laguna) | | 232,79 | |
| CKJ0721 | <input type="checkbox"/> | Coussins de positionnement latéraux (paire) | | 220,00 | |
| CKJ0760 | <input type="checkbox"/> | Sangle-mollet, réglable | | | |
| CKJ0770 | <input type="checkbox"/> | Tubes de palette longs (longueur de jambe 450-530 mm) | | | |
| CKJ0771 | <input type="checkbox"/> | Tubes de palette courts (longueur de jambe 230-430 mm) | | | |
| CKJ0780 | <input type="checkbox"/> | Tendeur de dossier | | 66,00 | |
| CKJ0782 | <input type="checkbox"/> | Tendeur de dossier pliable | | 99,00 | |
| COULEUR DE CHÂSSIS | | | | | |
| CKJ0801 | <input type="checkbox"/> | GRIS ARDOISE | | |  0801 / 0804 / 0806 / 0807 |
| CKJ0804 | <input type="checkbox"/> | BLANC PERLE | | | |
| CKJ0806 | <input type="checkbox"/> | VERT ELECTRIQUE | | | |
| CKJ0807 | <input type="checkbox"/> | NOIR MAT | | | |
| CKJ0811 | <input type="checkbox"/> | ROUGE MAT | | |  0816 / 0817 / 0811 / 0820 |
| CKJ0815 | <input type="checkbox"/> | BLEU AQUATIQUE | | | |
| CKJ0816 | <input type="checkbox"/> | BLEU MARINE | | | |
| CKJ0817 | <input type="checkbox"/> | VIOLET FONCE | | |  0815 |
| CKJ0820 | <input checked="" type="checkbox"/> | NOIR ANTHRACITE | | | |
| CKJ0821 | <input type="checkbox"/> | COULEUR SPECIALE | | Sur demande | |
| ROUES AVANT | | | | | |
| CKJ0845 | <input type="checkbox"/> | 200 X 32 MM (8" X 1.1/4") - Pneumatiques, noir | | | |
| CKJ0850 | <input checked="" type="checkbox"/> | 200 X 32 MM (8" X 1.1/4") - à pneus pleins, noir | | | |
| CKJ0870 | <input type="checkbox"/> | 200 X 45 MM (8" X 2") - à pneus pleins, noir | | | |
| CKJ0890 | <input type="checkbox"/> | 150 X 30 MM (6" X 1.1/4") - à pneus pleins, noir | | | |
| CKJ0895 | <input type="checkbox"/> | 150 X 30 MM (6" X 1.1/4") - à pneus pleins, moyens-durs, noir | Pas avec roues arrière 12" | | |
| CKJ0905 | <input type="checkbox"/> | 140 X 45 MM (5" X 1") - à pneus pleins, moyens-durs, noir | | | |
| CKJ0925 | <input type="checkbox"/> | 125 X 30 MM (5"X1") - à pneus pleins, noir | | | |

| CODE | | DESCRIPTION | | Prix public €, TVA de 6% incluse | |
|-----------------------------------|-------------------------------------|---|--|----------------------------------|--|
| FOURCHES | | | | | |
| CKJ0930 | <input type="checkbox"/> | Boîtier ajustable en hauteur et en angle | 3 positions (std) | | |
| ROUES ARRIÈRE | | | | | |
| TAILLE | | | | | |
| CKJ0942 | <input type="checkbox"/> | 12" / 305 MM | NC: 0961, 0962, 0965, 0966, 0974, 0978, 0982, 1010, 1020, 1030, 1050, 1055, 1060, 1075, 1110, 1111, 1150, 1160, 1161, 1162, 1210, 1220 | | |
| CKJ0944 | <input type="checkbox"/> | 20" / 515 MM | NC: 0961, 0963, 0964, 0965, 0966, 0978, 0982, 1010 | | |
| CKJ0946 | <input type="checkbox"/> | 22" / 560 MM | NC: 0964, 0982, 1110 | | |
| CKJ0948 | <input checked="" type="checkbox"/> | 24" / 600 MM | | | |
| TYPES ROUES | | | | | |
| CKJ0961 | <input checked="" type="checkbox"/> | Standard (moyeu noir et rayons argents) | (NC : 0982, 1130, 1161,1162) | |  Standard |
| CKJ0962 | <input type="checkbox"/> | Roue renforcée pour la HD | (NC : 0982, 1130, 1161,1162) | | |
| CKJ0963 | <input type="checkbox"/> | Drum brake | (NC : 0982, 1120, 1125, 1150, 1160) | | |
| CKJ0964 | <input type="checkbox"/> | Roue composite | (NC : 0978, 0982, 1110, 1111, 1130, 1161,1162, 1210) | |  Composite |
| CKJ0965 | <input type="checkbox"/> | OAD (moyeu noir et rayons argents) | (NC : 0978, 0982, 1020, 1030, 1040, 1110, 1111, 1130, 1161,1162, 1240) | | |
| CKJ0966 | <input type="checkbox"/> | Light (rayon et moyeu noir; rayonnage radial) | (NC : 1040, 1075, 1090, 1110, 1111, 1130, 1161,1162) | 110,00 | |
| TYPE PNEUS | | | | | |
| CKJ0972 | <input checked="" type="checkbox"/> | Pneus pleins, noir 35 MM (1"3/8) | | |  |
| CKJ0974 | <input type="checkbox"/> | Pneumatiques profilés, noir 35 MM (1"3/8) | | |  |
| CKJ0978 | <input type="checkbox"/> | Pneumatiques (à profil bas), noir 25 MM (1") | | |  |
| CKJ0982 | <input type="checkbox"/> | Maxxis Alpha Protect pneumatiques 25 MM | | 100,00 |  1"  1.3/8"  1.3/8" |
| CERCEAUX | | | | | |
| CKJ1020 | <input checked="" type="checkbox"/> | Aluminium, anodisés | | | |
| CKJ1030 | <input type="checkbox"/> | Cerceaux enduits, anti-dérapants | Pas avec freins à tambour | 116,40 | |
| AXES DE ROUES ARRIERE | | | | | |
| CKJ1040 | <input checked="" type="checkbox"/> | Axes des roues arrière fixes | | | |
| CKJ1050 | <input type="checkbox"/> | Axes des roues arrière Quick Release | | 99,85 | |
| POSITION DES ROUES ARRIERE | | | | | |
| CKJ1055 | <input type="checkbox"/> | Active | Pas avec freins à tambour | | |
| CKJ1060 | <input checked="" type="checkbox"/> | Standard | | | |
| CKJ1070 | <input type="checkbox"/> | Passive | | | |
| CKJ1075 | <input type="checkbox"/> | Double amputée | Pas avec freins à tirer et freins à tambour | 135,02 | |
| CARROSSAGE | | | | | |
| CKJ1077 | <input type="checkbox"/> | 0° | | | |
| OPTION DE CHÂSSIS | | | | | |
| CKJ1080 | <input checked="" type="checkbox"/> | Sans pompe | | | |
| CKJ1090 | <input type="checkbox"/> | Pompe avec kit de fixation | | 22,00 | |
| CKJ1101 | <input type="checkbox"/> | Extension des roues avant (+50 mm vers l'extérieur) | | |  1101 |
| CKJ1110 | <input type="checkbox"/> | Protège-rayons pour roues 24" - noirs (paire) | | 154,00 | |
| CKJ1111 | <input type="checkbox"/> | Protège-rayons pour roues 20" / 22" / 24"- transparents (paire) | | 154,00 | |
| FREINS | | | | | |
| CKJ1120 | <input checked="" type="checkbox"/> | Freins à pousser | | |  1120 |
| CKJ1125 | <input type="checkbox"/> | Freins à tirer | | | |
| CKJ1130 | <input type="checkbox"/> | Freins tambour tierce personne (freins à pousser inclus) | | 192,50 | |
| CKJ1150 | <input type="checkbox"/> | Frein pour double cerceaux (frein de fil), droite | Pas avec rallonge-freins | | |
| CKJ1160 | <input type="checkbox"/> | Frein pour double cerceaux (frein de fil), gauche | Pas avec rallonge-freins | | |

| CODE | | DESCRIPTION | | Prix public €, TVA de 6% incluse | |
|----------------------------|--------------------------|--|----------------------------|----------------------------------|---|
| OPTIONS DE SECURITE | | | | | |
| CKJ1175 | <input type="checkbox"/> | Kit de transport (points de fixations) | | 44,00 |  1175  1196  1200  1193 / 1194 |
| CKJ1176 | <input type="checkbox"/> | Kit de transport confort (points de fixation + ceinture de sécurité et tendeur de dossier) | | 88,00 | |
| CKJ1190 | <input type="checkbox"/> | Ceinture de sécurité | | 46,56 | |
| CKJ1189 | <input type="checkbox"/> | Ceinture 2-points Medium BodyPoint | | 242,00 | |
| CKJ1192 | <input type="checkbox"/> | Ceinture 2-points Large BodyPoint | | 242,00 | |
| CKJ1193 | <input type="checkbox"/> | Ceinture 4-points Medium BodyPoint | | 264,00 | |
| CKJ1194 | <input type="checkbox"/> | Ceinture 4-points Medium BodyPoint | | 264,00 | |
| CKJ1195 | <input type="checkbox"/> | Anti-bascule droit | | 77,60 | |
| CKJ1196 | <input type="checkbox"/> | Anti-bascule par paire | Pas avec aide à la bascule | 77,60 | |
| CKJ1200 | <input type="checkbox"/> | Anti-bascule avec aide à la bascule par paire | | 77,60 | |
| CKJ1210 | <input type="checkbox"/> | Kit réflecteurs (roues et châssis) (uniquement pour roues rayonnées) | | 33,00 | |
| CKJ1220 | <input type="checkbox"/> | Rallonge-freins par paire | | 23,28 | |
| ACCESSOIRES | | | | | |
| CKJ1240 | <input type="checkbox"/> | Porte-canne | | 49,50 |  1245 |
| CKJ1245 | ◆ | Aide à la bascule droite | | | |
| CKJ1246 | <input type="checkbox"/> | Aide à la bascule gauche | | | |
| CKJ1241 | <input type="checkbox"/> | Porte-sérum avec kit de fixation (uniquement avec tendeur de dossier) | | 137,50 | |
| AUTRES D'OPTIONS | | | | | |
| CKJ1270 | <input type="checkbox"/> | Tablette transparente | | 248,31 |  1270 |
| CKJ1271 | <input type="checkbox"/> | Demi-tablette, flip-up droite | | 248,31 | |
| CKJ1272 | <input type="checkbox"/> | Demi-tablette, flip-up gauche | | 248,31 | |